







MANUAL DE UTILIZARE / USER'S MANUAL

PISTOL DE VOPSIT/ SPRAY GUN



Simboluri / Symbols:

	<i>Evitati orice sursa de aprindere (scantei electrice, flacara deschisa , tigari aprinse...)/ Do not smoke or have any source of flame or spark near spraying.</i>
	<i>Purtati manusi de protectie / Wear protective gloves</i>
	<i>Purtati masca de protectie. / Wear dusk mask</i>
	<i>Purtati ochelari de protectie. / Wear eye protection</i>

Parti componente / components:

1. Ventil - tragaci / Trigger
2. Alimentare aer comprimat / Air intake
3. Surub reglare presiune admisie /
Air inlet regulating valve
4. Surub reglaj volum vopsea /
Fluid regulating valve
5. Surub control dispersie (jet circular sau lat)
Adjusting screw (round and wide spray pattern)
6. Rezervor / Fluid cup
7. Duza de dispersie / Nozzle

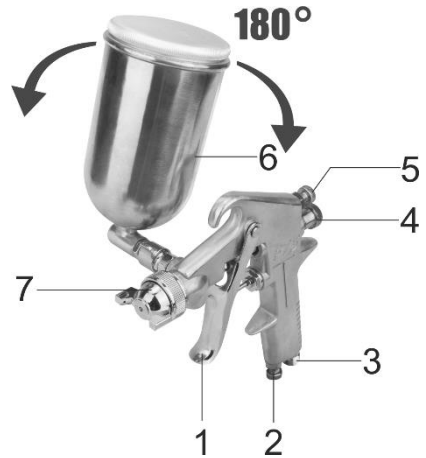

Va multumim pentru achizitionarea acestui produs EVOTOOLS, fabricat conform celor mai inalte standarde de siguranta si de functionare. Pastrati aceste instructiuni pentru consultari ulterioare.



Avertizare! Pentru siguranta dumneavoastra cititi cu atentie acest manual si instructiunile generale de siguranta inaintea utilizarii echipamentului. Nerespectarea acestor reguli poate avea ca rezultat producerea incendiilor, distrugerea bunurilor si/sau a ranirilor personale

Masuri de siguranta generale unelte cu aer comprimat

- Pastrati zona de lucru curata si bine luminata.
- Nu lasati copii sau persoanele neautorizate in zona de lucru. Distragerea atentiei poate cauza pierderea controlului uneltei.
- Nu folositi tuburi de oxigen, combustibili sau alt tip de gaz ca sursa de energie pentru a preveni provocarea exploziilor si producerea de accidentari personale.
- Deconectati pistolul de la furtunul de aer inainte de a incepe operatia de intretinere si pe perioada in care nu se utilizeaza pentru a preveni operatiile care pot provoca accidente; fiind recomandata montarea unei valve in apropierea pistolului pentru aprovizionarea cu aer.
- Folositi aer comprimat uscat si reglat la o presiune de 2.5 – 3.5 bari, si nu incercati sa suprasolicitati sau sa depasiti presiunea maxima admisa de 6 bari.
- Folositi doar piese, duze si accesorii recomandate de fabricant.
- Inainte de folosire asigurati-va ca toate suruburile si capacele sunt bine stranse pentru a nu curge vopseaua.
- Faceti inspectii zilnice prin manuirea libera a tragaciului si a duzei pentru a va asigura ca pistolul functioneaza corect.
- Nu folositi diluant omogen de hidrocarbura, care poate reactiona chimic cu piesele componente din aluminiu si zinc.
- Nu efectuati modificari asupra produsului.

Masuri de siguranta specifice pistolului de vopsit

- Utilizati intotdeauna ochelari, masca si manusi de protectie
- Niciodata nu pulverizati vopseaua spre alte persoane sau spre animalele din apropiere. Nu lasati vopseaua sa intre in contact cu pielea. In cazul unor leziuni mergeti la cel mai apropiat punct sanitar pentru acordarea ingrijirilor medicale.
- Nu fumati si nu lucrati in apropierea focului sau a altor substante inflamabile.
- Vopselele si substantele chimice pot fi inflamabile. Executati operatia doar in camere bine ventilate si evitati orice sursa de aprindere, ca de exemplu fumatul, flacara deschisa si luati in considerare toate pericolele existente.
- Pastrati pistolul de vopsit curat. Dupa fiecare utilizare a uneltei spalati rezervorul , duza de imprastiere si carcasa. Nu folositi la spalarea pistolului de vopsit substante inflamabile a caror punct de aprindere depaseste 32°C.
- Intotdeauna inainte de a dilua vopseaua cititi cu atentie instructiunile de folosire ale vopselei, dar si contraindicatiile atunci cand vopseaua intra in contact cu suprafetele care trebuie vopsite.

Service

- Repararea trebuie realizata numai de catre personal autorizat prin inlocuirea cu accesorii si piese de schimb originale pentru a se evita producerea accidentelor datorate reparatiilor necorespunzatoare.

Domeniu de utilizare.

Pistolul de vopsit asigura o eficienta ridicata la aplicare si totodata un consum redus de substante lichide. Este utilizat pentru pulverizarea substantelor lichide pe diverse suprafete.

NU ESTE PROIECTAT PENTRU UZ INDUSTRIAL.

Pregatirea pentru punerea in functiune



ATENTIE! NU FOLOSITI VOPSELE CARE AU O VASCOZITATE RIDICATA SI CARE POT OBTURA DUZA DE PULVERIZARE.

Acest pistol este proiectat sa functioneze cu aer comprimat, uscat la o presiune reglata de 2.5~3 bari. Aerul comprimat contine umezeala si alte substante care pot duce la erodarea piesele componente interne prin ruginire. Filtrul va retine cele mai multe din aceste substante pentru a prelungi viata pistolului. Gresorul poate ajuta la prevenirea circulatiei uleiului prin interiorul pistolului si sporirea eficientei lui. Folositi un filtru, un regulator de presiune si un gresor asezate cat mai aproape de pistol.

Pentru obtinerea unor bune rezultate este important sa diluati vopseaua la o vascozitate corespunzatoare si sa va asigurati ca suprafata este curata si nu prezinta urme de praf, grasime sau vaselina inainte de inceperea lucrului cu pistolul de vopsit.

Vopseaua care urmeaza sa fie pulverizata nu trebuie sa contina impuritati sau particule care pot impiedica o vopsire corespunzatoare sau pot bloca duza de pulverizare. Majoritatea vopselelor sunt livrate deja pregatite pentru vopsire, dar exista si vopsele care trebuie diluate inainte de utilizare. Urmariti cu atentie recomandarile producatorului cu privire la diluarea vopselei inainte de a incepe utilizarea ei.

Utilizare

Pornire - oprire

Umpleti rezervorul pistolului cu vopsea corespunzatoare, diluata si strecurata. Conectati pistolul de vopsit la sursa de aer comprimat. Apasati usor tragaciul (1) pana cand vopseaua incepe sa fie pulverizata. Utilizati surubul de control al volumului (4) pentru reglarea cursei tragaciului

Reglare jet circular sau lat

Rotiti butonul de control al dispersiei (5) pentru reglarea formei jetului:

- Circular : pentru suprafete mici, colturi si muchii. Rotiti butonul in sensul acelor de ceasornic
- Lat: pentru suprafete mari Rotiti butonul in sens invers acelor de ceasornic

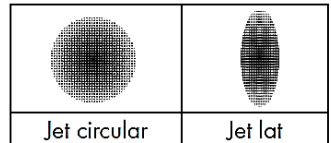

Reglati duza de dispersie (6) pentru o pulverizare orizontala sau verticala.

Reglare volum aer

Se recomanda sa se inceapa cu cantitatea maxima de aer. Rotiti regulatorul (8) disponibil doar pentru anumite modele , pentru obtinerea volumului optim de aer (pe

Tehnici de pulverizare



ATENTIE! O PULVERIZARE IN DIRECTIE GRESITA POATE DUCE LA DEPNAREA DE VOPSEA PE DUZA DE DISPERSIE SI LA SCADEREA CALITATII OPERATIUNII DE VOPSIRE.

1. Pentru obtinerea unei vopsiri de buna calitate tineti pistolul de vopsit la aceeasi distanta fata de suprafata care trebuie vopsita si pulverizati paralel cu suprafata. Nu vopsiti tinand pistolul sub un anumit unghi, deoarece are loc scurgerea vopselei. Tineti duza pistolului la o distanta de 25-30cm fata de suprafata care urmeaza sa fie vopsita si pastrati constanta pulverizarea de la stanga la dreapta si apoi de jos in sus. Nu inclinati pistolul de vopsit la un unghi mai mare de 45°.

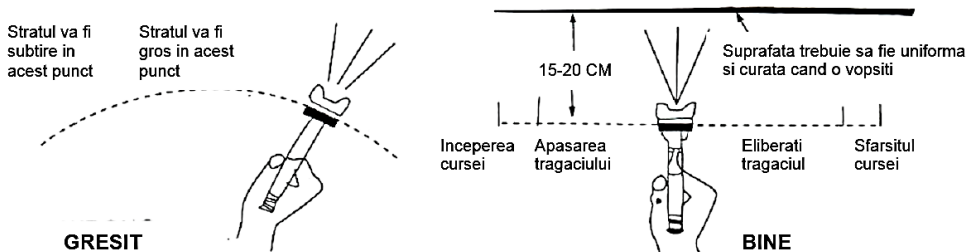

2. Cursa trebuie inceputa inainte de a apasa pe tragaci, iar tragaciul trebuie oprit inaintea cursei, pentru a controla astfel pistolul si materialul. Niciodata nu incepeti sa vopsiti atunci cand pistolul este indreptat spre suprafata care urmeaza sa fie vopsita.
3. Controlati cu atentie viteza cu care vopsiti in timpul procesului de pulverizare. O miscare rapida in procesul de pulverizare conduce la obtinerea unui strat subtire de vopsea aplicat, in timp ce o miscare inceata in procesul de pulverizare conduce la obtinerea unui strat gros de vopsea aplicat.
4. Aplicati o singura pulverizare uniforma a vopselei. Daca este necesara aplicarea unui alt strat de vopsea, asigurati-va de recomandarile producatorului referitoare la timpul necesar aplicarii celui de-al doilea strat de vopsea.
5. Atunci cand vopsiti suprafete mici utilizati un debit mic de pulverizare. Acest lucru conduce la evitarea utilizarii unei cantitati prea mari de vopsea si previne incarcarea suplimentara cu vopsea a suprafetelor de vopsit.

Curatare si intretinere



ATENTIE! INAINTE DE ORICE INTERVENTIE ASUPRA ECHIPAMENTULUI, DECONECTATI ALIMENTAREA CU AER COMPRIMAT.

Curatare

Stergeti carcasa pistolului de vopsit cu o carpa imbibata in diluant. Nu introduceti niciodata pistolul de vopsit in apa sau in alt lichid. Nu lasati pistolul de vopsit neutilizat cu vopsea in rezervor sau la nivelul duzei de pulverizare care se poate obtura.

Dupa fiecare utilizare va recomandam sa efectuati urmatoarele operatii:

1. Goliti rezervorul de vopsea ramasa in interior;
2. Curatati rezervorul cu diluant. Introduceti o cantitate mica de diluant in rezervor si incepeti sa pulverizati pana cand acesta iese prin duza;
3. Curatati si desfundati daca este cazul duza de pulverizare cu ajutorul unui ac subtire si indepartati toate impuritatile de vopsea ramase;

Daca uitati sa curatati pistolul si vopseaua s-a uscat, este posibil ca pistonul sa se blocheze datorita vopselei uscate si la actionarea comutatorului pistolul sa nu mai pulverizeze vopsea.

Intretinere

Echipamentul nostru a fost proiectat astfel incat sa poata fi utilizat pentru o perioada indelungata cu un minimum de intretinere. Vetii putea obtine intotdeauna o satisfactie maxima in timpul utilizarii respectand indicatiile de mai sus.

Date tehnice

Calitate aer	Curat, fara condens si ulei
Presiune de lucru	max 3 bar (43 PSI)
Debit maxim de aer	160-230 l/min
Capacitatea rezervor	400 ml
Viscozitate recomandata	15 DIN /sec
Diametru duza dispersie	Ø 1.5 mm
Diametru racord aer	1/4 " (6 mm)
Nivel zgomot	LwA ≤ 65dB

Solutionarea diverselor probleme de functionare

Probleme	Cauze posibile	Solutii
Pistolul este alimentat cu aer comprimat dar nu pulverizeaza sau pulverizeaza intermitent	<ul style="list-style-type: none">● Supapa este defecta● Duza este obturata● Filtrul este blocat	<ul style="list-style-type: none">● Schimbati supapa● Curatati duza● Curatati filtrul
Pulverizarea este defectuoasa	<ul style="list-style-type: none">● Surubul de control al dispersiei trebuie reglat● Vascozitatea vopselei este mica	<ul style="list-style-type: none">● Reglati surubul de control al dispersiei.● Verificati vascozitatea vopselei
Cantitate ridicata de vopsea pe suprafata vopsita	<ul style="list-style-type: none">● Pistolul de vopsit nu este curatat sau lubrifiat● Prea multa vopsea● Vascozitate scazuta a vopselei	<ul style="list-style-type: none">● Demontati pistolul de vopsit si curatati-l cu tiner● Reglati debitul de vopsea. Doua straturi de vopsea sunt mai bune fata de unul singur.● Verificati vascozitatea vopselei
Suprafata vopsita este excesiv de poroasa	<ul style="list-style-type: none">● Diluantul utilizat nu este corespunzator● Pistolul este prea departe de suprafata de vopsit● Vopseaua este prea vascoasa	<ul style="list-style-type: none">● Folositi diluantul corespunzator● Tineti pistolul mai aproape de piesa de vopsit● Diluati vopseaua