



**MANUAL DE UTILIZARE
MOTOCULTOR T700 EVOTOOLS CU ROTI DE
TRANSPORT**



Va multumim pentru achizitionarea acestui produs EVOTOOLS, fabricat conform celor mai inalte standarde de siguranta si de functionare. Pastrati aceste instructiuni pentru consultari ulterioare.



Avertizare! Pentru siguranta dumneavoastra cititi cu atentie acest manual si instructiunile generale de siguranta inaintea utilizarii echipamentului. Nerespectarea acestor reguli poate avea ca rezultat producerea incendiilor si/sau a ranirilor personale. Pastrati manualul pentru consultari ulterioare.

	ATENȚIE!		Cititi manualul inainte de utilizare!
	Purtati costum de protectie!		Purtati protectie a capului si viziera pentru protectia fetei!
	Purtati incaltaminte de protectie!		Purtati ochelari de protectie!
	Purtati antifoane!		Purtati manusi de protectie!
	Interzis fumatul si apropierea de surse de foc deschis!		Nu folositi produsul in conditii de precipitatii (ploaie, ninsoare, vant etc.)!
	Tineti mainile si picioarele la distanta de lamele in miscare!		Produsul este in conformitate cu standardele de siguranta ale Directivelor Europene
	Produsul nu trebuie aruncat impreuna cu gunoii menajer. Acesta trebuie dus la centrele specializate de colectare si recidare a deseurilor electrice.		

Masuri de siguranta generale

Zona de lucru

- Inspectati si curatati zona de lucru inainte de a incepe lucrul. Indepartati resturile cum ar fi pietre, sarme crengi, gunoaie etc. si alte resturi care ar putea fi azvarlite sau s-ar putea infasura pe lame in timpul lucrului. Nu utilizati echipamentul in sol care contine roci, sarme sau alte materiale dure.
- Asigurati-va ca nu exista copii, persoane neautorizate sau animale in zona de lucru. Opriti functionarea motoculturilor imediat daca observati ca in zona de lucru exista persoane neautorizate sau animale.
- Nu utilizati motocultorul pe terenuri foarte denivelate.
- La utilizarea pe teren inclinat:
 - Nivelul benzinei in rezervor trebuie sa fie mai putin de jumătate pentru a evita riscul deversarii
 - Deplasarea motoculturilor sa se faca pe panta de nivel constant , nu „sus-jos”
 - Panta maxima recomandata este de 20°

Masuri de siguranta personala

- Nu utilizati motocultorul daca ati consumat bauturi alcoolice, medicamente care pot influenta capacitatea de reactie si concentrare, droguri sau alte substante halucinogene.



- Purtați echipament și încălțăminte de protecție corespunzătoare: pantaloni lungi, bluza cu maneca lungă, bocanci de protecție, mănuși de protecție, antifoane, ochelari de protecție, viziera pentru protecția feței, cască pentru protecția capului.
- Nu purtați haine largi sau bijuterii. Dacă aveți parul lung, acesta trebuie legat. Apare riscul prinderii acestora de către părțile componente ale mașinii aflate în mișcare.
- Evitați pornirile accidentale. Transportarea uneltelor cu degetul pe întrerupător crește riscul de accidentare.

Service

- Repararea trebuie realizată numai de către personal autorizat prin înlocuirea cu accesorii și piese de schimb originale pentru a se evita producerea accidentelor datorate reparațiilor necorespunzătoare.

Masuri de siguranta specifice motoculturului



ATENȚIE! Se impun masuri speciale de siguranta in cazul utilizarii motoculturului datorita vitezei mare de rotire a frezelor.

- La prima punere în funcțiune a utilajului se solicită vânzătorului sau persoanelor de specialitate explicații cu privire la funcționarea în condiții de siguranță a echipamentului.
- Inspectați produsul înainte de utilizare. Verificați ca toate suruburile să fie strânse. Verificați starea lamelor. Nu utilizați motocultorul dacă observați deteriorări. Asigurați-vă ca produsul este în stare tehnică bună.
- Asigurați-vă ca toate carcasele de protecție și aparaturile sunt montate corespunzător. Este interzisă utilizarea produsului fără aparaturile și carcasele de protecție montate.



- Nu introduceți mâinile în zona curelelor sau a lanțurilor de antrenare.
- Lamele sunt ascuțite și pot cauza leziuni grave. Purtați mănuși de protecție în timpul montării acestora. Țineți mâinile și picioarele la distanță de lame în timp ce acestea funcționează. Înainte de orice intervenție asupra lamelor, asigurați-vă ca motocultorul este oprit;
- Înainte de orice intervenție de verificare, întreținere sau alimentare a produsului, asigurați-vă ca întrerupătorul on/off este în poziția OFF, iar maneta de selectare a treptelor de viteză este în poziția 0; este recomandat să decuplați fișa bujiei;
- Mențineți un control ferm al ghidonului. Acesta poate avea tendința de ridicare în momentul cuplării frezelor.



- Este interzis fumatul în timpul utilizării motoculturului;
- Țineți în permanență ambele mâini pe ghidon în timpul utilizării motoculturului. Este interzisă manevrarea produsului cu o singură mână.
- Fiți extrem de atenți atunci când cuplați mârșarierul. Țineți ferm motocultorul de ghidon pentru a evita pierderea acesteia de sub control.
- Trebuie păstrată o distanță de cel puțin 15 de metri între mașina și oameni, animale sau bunuri fragile. Obiectele lovite de motocultor sau părți din frezele uzate pot fi aruncate departe de motocultor.
- Toba de esapament poate deveni foarte fierbinte. Nu atingeți toba de esapament în timpul

functionarii. Dupa terminarea lucrului, asteptati ca aceasta sa se raceasca. Asigurati-va ca gazele de esapament nu sunt dirijate catre obiecte, persoane sau animale din apropiere.

- Daca loviti accidental motocultorul sau lamele de obiecte dure (ex: pietre, obiecte din metal etc.), opriti imediat functionarea motoculturului si inspectati motocultorul si lamele; daca observati deteriorari, opriti lucrul.
- Este interzisa utilizarea utilajului de catre persoane minore cu exceptia tinerilor peste 16 ani care au fost instruiti de catre persoane autorizate.



- Nu lucrati cu motocultorul in caz de vreme nefavorabila (vant, ploaie, zapada ,gheata), pe timp de noapte sau in conditii de vizibilitate redusa. Pericol crescut de accidente!
- Manevrati cu atentie recipientele cu combustibil. Asigurati-va ca acestea sunt depozitate in incaperi bine ventilate, ferite de substantecu potential exploziv, surse de caldura, scantei sau foc deschis si de lumina directa a razelor solare. Este interzis fumatul!



- Alimentarea motoculturului cu combustibil se realizeaza cu motorul oprit si in aer liber, departe de surse de caldura, scantei sau foc deschis si subtante cu potential exploziv. Este interzis fumatul in timpul alimentarii. Nu alimentati motocultorul in interiorul unei incaperi.



- Asigurati-va ca motorul este oprit inaintea alimentarii cu combustibil. Nu porniti motorul pana nu ati indepartat recipientele cu combustibil. Verificati eventualele pete, stropiri si picaturi de combustibil rezultate in urma alimentarii; stergeti cu o carpa uscata combustibilul scurs pe langa rezervor sau in alte parti ale produsului;

- Nu porniti motorul in spatii inchise. Gazele de esapament contin monoxid de carbon si alte gaze nocive pentru sanatate care pot cauza leziuni grave sau moarte.



- Nu suprasolicitati echipamentul! Masina poate fi folosita in conditii de siguranta daca sunt respectati parametrii de exploatare care o caracterizeaza. Nu utilizati unelte cu un alt scop fata de cel pentru care sunt destinate.

Parti componente

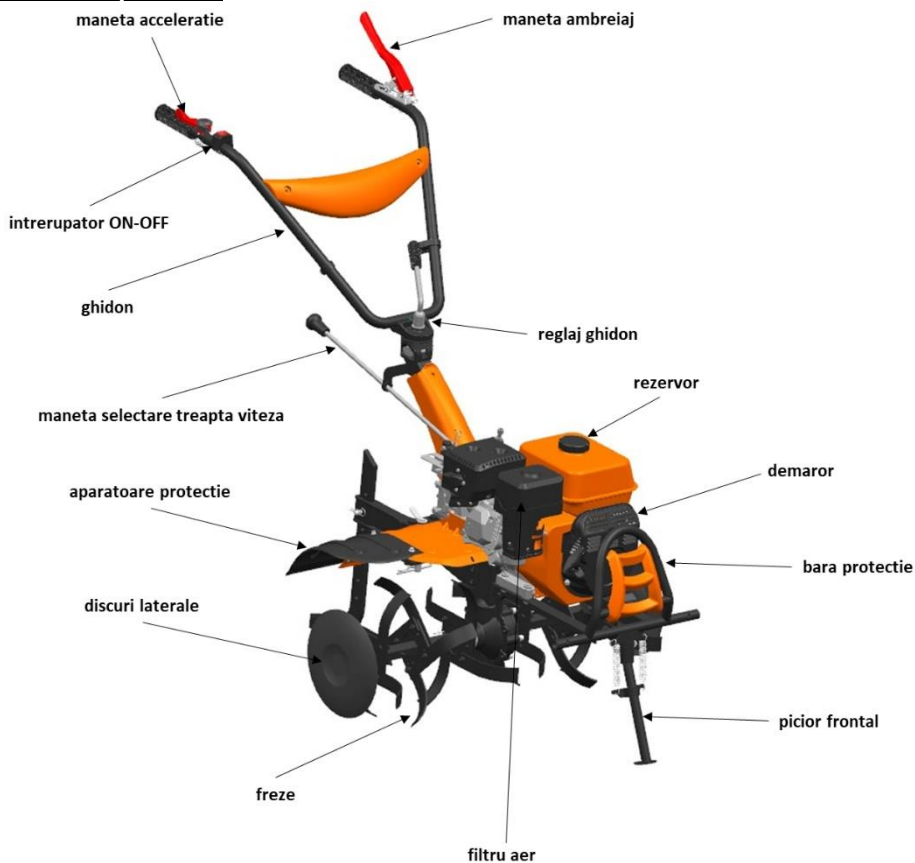

Specificatii tehnice

Cod produs	681937
Tip motor	OHV, monocilindru, 4 timpi, racire cu aer
Adancime de lucru	10-34 cm
Latime de lucru	55-85 cm
Putere nominala	7 CP/3600 rpm
Capacitate cilindrica	212 cm ³
Sistem aprindere	Electronic
Tip ulei motor	4T (SAE 10W30)
Volum ulei motor	0.6 L
Combustibil	Benzina fara Pb 95
Volum rezervor	3.6 L
Volum ulei transmisie	1.2 L
Trepte viteze	2 trepte inainte, 1 treapta inapoi
Senzor ulei	Da
Priza de putere	Da
Consum mediu	1000 g/h
Nivel maxim zgomot	LwA= 94 dB(A)
Accesorii	24 lame, 2+1 suporti lame
Masa neta (fara accesorii si fluide)	~72 Kg

Domeniu de utilizare

Motocultorul este destinat uzului personal pentru prelucrarea solului, pregătirea și întreținerea patului germinativ.

NU ESTE PROIECTATA PENTRU UZ INDUSTRIAL!

Pregătirea pentru punerea în funcțiune



Verificați dacă toate suruburile sunt strânse și ajustați-le dacă este cazul.

Verificați funcționalitatea fiecărui maner al ghidonului (maneta de accelerație și maneta de mers înainte și înapoi).

Asamblarea frezelor de sol

Atenție la orientarea cutitelor pentru stanga – dreapta.

Montați cutitele în ordinea de mai jos.

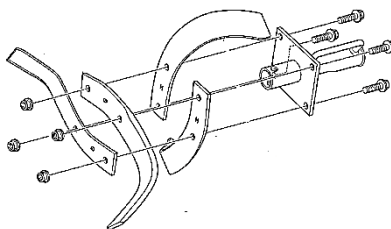
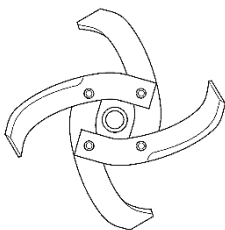

1

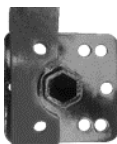

2

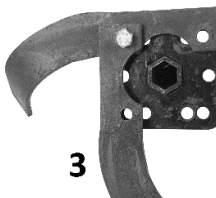

3

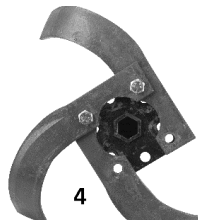

4

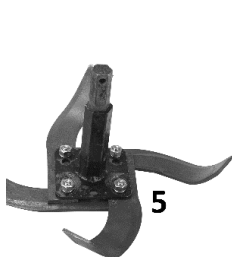

5

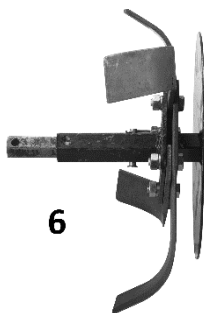

6

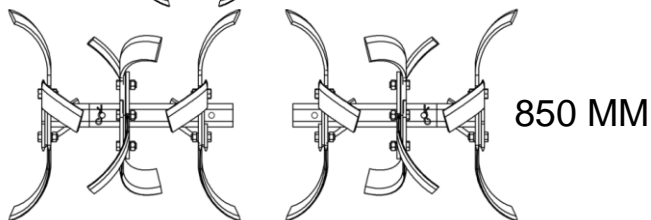
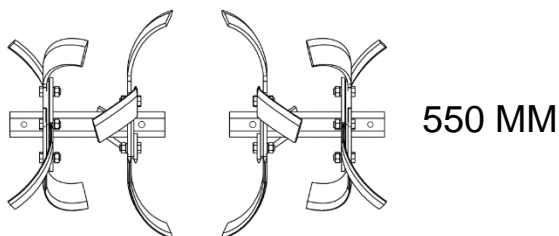

Montarea pe motocultor a frezelor de sol

Axul hexagonal pentru freze permite montarea usoara si rapida a frezelor si a altor accesorii. Procedati conform instructiunilor de mai jos.

- Curatati cu grija alezajul frezei si axul masinii;
- Gresati pentru montare/demontare usoara.
- Introduceti alezajul frezei pe ax si asigurati cu stiftul de fixare.

Reglare latime de lucru

Se pot regla 2 latimi de lucru (55-85 cm) cu ajutorul unei perechi de prelungitoare.

- Latime de 55 cm: setare cu 2 freze.
- Latime de 85 cm: setare cu 3 freze

Reglare pozitie ghidon

Se poate regla stanga-dreapta si sus-jos. Pentru a schimba pozitia ghidonului trebuie sa slabiti levierul sau surubul si sa pozitionati ghidonul in pozitia dorita, apoi strangeti levirul si surubul.

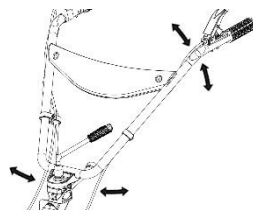

Reglare adancime frezat:

Extrageți agrafa și boltul din adaptor pentru accesorii, slabiti piulita de blocare și surubul care fixeaza pintelul in suport. Glisati in sus sau jos suportul pintelului in adaptorul pentru accesorii si/sau pintelul in suportul lui, dupa caz. La final strangeti suruburile și piulitele, introduceti boltul in adaptor si asigurati-l cu agrafa.

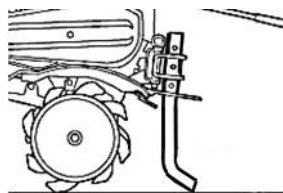

Montare unelte si accesorii

Pentru a monta o unealta sau un accesoriu pe motocultor, respectati instructiunile furnizate de producator.

Picior frontal



ATENȚIE! Verificați ca în timpul lucrărilor agricole piciorul frontal să fie ridicat. Opriti întotdeauna motorul înainte de a modifica poziția piciorului.

- Coborați piciorul doar în situația în care utilizatorul staționează.
- Acesta are rolul de a susține utilizatorul în timpul staționării.

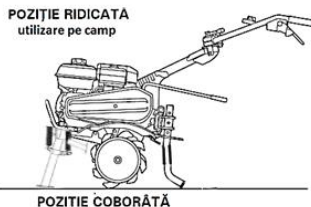

Utilizare



ATENȚIE! ECHIPAMENTUL ESTE LIVRAT FĂRĂ ULEI. ÎNAINTE DE PRIMA PORNIRE ALIMENTAȚI CU ULEI DE MOTOR ȘI ULEI DE TRANSMISIE. UTILIZAREA UNUI ULEI NECORESPUNZĂTOR VA REDUCE DURATA DE VIAȚĂ A MOTORULUI.

Alimentare ulei motor

- Amplasați motocultorul pe o suprafață orizontală și demontați buseonul de umplere.
- Alimentati cu uleiul recomandat (**cca 600 ml ULEI SAE 10W-30**) până la nivelul MAX.
- Remontați buseonul și strângeți-l bine.

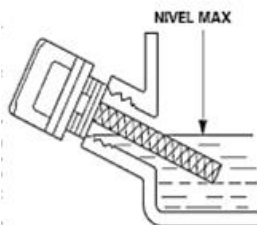
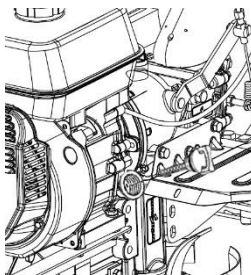

Alimentare ulei transmisie

- Amplasați motocultorul pe o suprafață orizontală și desurubați buseonul de alimentare cu ulei al transmisiei.
- Alimentati cu **ulei de transmisie T90** până la nivelul recomandat.
- Remontați buseonul și strângeți-l bine.

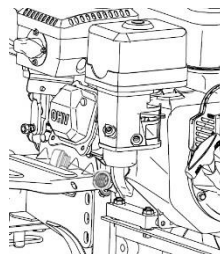

Alimentare filtru de aer cu ulei motor

- Amplasați motocultorul pe o suprafață orizontală și adăugați ulei în filtrul de aer (**ULEI SAE 10W-30**) până la nivelul indicat în pahar (înainte de această operație scufundați filtrul de aer în ulei de motor curat și stoarceți total excesul).



ATENȚIE! După ce ați adăugat uleiul în filtru, conform indicațiilor de mai sus, motocultorul trebuie să fie depozitat pe suprafețe drepte deoarece există riscul ca uleiul să patrundă în admisie dacă este depozitat necorespunzător, pe suprafețe înclinate.

Se va utiliza ulei pentru motoare în 4 timpi recomandat de HONEST GENERAL TRADING și specificat de vânzător la cumpărarea produsului.

NU aruncați pe sol uleiul rezidual sau în apă. Recipientele în care a fost uleiul trebuie colectate conform legilor în vigoare privind mediul înconjurător.

Alimentare carburant

Utilizati benzina fara plumb cu cifra octanica COR 95. Nu utilizati niciodata benzina veche sau amestec benzina-ulei. Evitati patrunderea apei sau a impuritatilor in rezervor.

Desurubati busonul rezervorului, alimentati cu benzina asigurand circa 1 cm liber in rezervor. Nu umpleti niciodata total rezervorul de benzina.

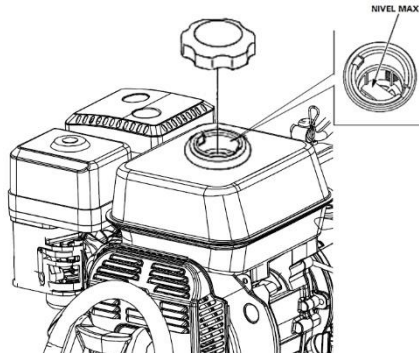

Atentie! Este interzis fumatul si apropierea de orice sursa de caldura, scantei sau foc deschis in timpul alimentarii cu combustibil. Alimentarea se realizeaza numai in aer liber, in zone fara substante cu potential exploziv!

Pornire motor

ATENȚIE! IN CAZUL IN CARE APAR ZGOMOTE ANORMALE IN FUNCTIONARE OPRITI IMEDIAT UNEALTA SI ADRESATI-VA UNUI SERVICE AUTORIZAT

1. Mutati clapeta robinetului de combustibil in pozitia ON.
2. La prima pornire (cand motorul este rece) mutati clapeta de aer (soc) in pozitia inchis. Nu utilizati clapeta cand motorul este cald.

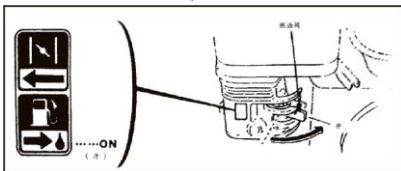

3. Apasati intrerupatorul on/off in pozitia On.



4. Rotiti variatorul acceleratiei spre stanga.

5. Imobilizati motocultorul tinand cu mana stanga de ghidon. Trageti usor de manerul demarorului pana ce simtiti ca "a agatat", apoi trageti energic in directia indicata, cat va permite lungimea bratului. Nu trageti de demaror pana la capat; acesta se poate deteriora. Nu eliberati brusc manerul demarorului; aduceti-l lent in pozitia initiala, pentru a preveni deteriorarea lui.

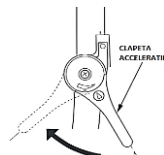

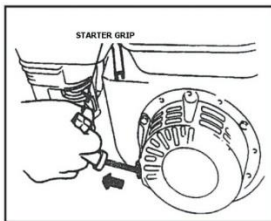

Daca motorul nu porneste, este posibil ca bujia sa fie umeda. In acest caz, decuplati fisa bujiei desurubati bujia, stergeti-o si uscati-o dupa care actionati demarorul de mai multe ori, fara bujia montata, in scopul de a curata si ventila camera de ardere.

6. Deplasati treptat parghia socului catre pozitia DESCHIS, pe masura ce motorul se incalzeste. Dupa perioada de incalzire, clapeta socului trebuie sa fie complet deschisa, si turatia motorului sa fie stabila. Dupa pornire, lasati motorul sa se incalzeasca cateva minute.

Utilizare ambreiaj

- Cuplare: Strangeti parghia ambreiajului
- Decuplare: eliberati parghia ambreiajului

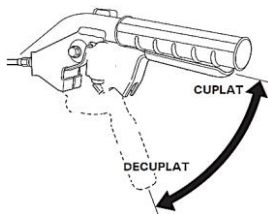

Selectarea treptei de viteza



ATENTIE! NU utilizati treapta de mers inapoi pentru efectuarea lucrarilor agricole, ci numai pentru deplasare si intoarcere

Pentru selectarea treptei de viteza reveniti cu parghia acceleratiei la turatia de mers in gol si decuplati ambreiajul. Selectati treapta de viteza dorita prin miscarea manetei de schimbare a treptelor, apoi cuplati parghia ambreiajului pentru a pune utilajul in miscare. Opriti motocultorul inainte de actionarea parghiei pentru mers inapoi si tineti ferm motocultorul pentru a nu-l pierde de sub control.

Oprire motor

1. Eliberati parghia ambreiajului.
2. Deplasati parghia acceleratiei spre pozitia de turatie redusa.
3. Apasati intrerupatorul on/off in pozitia OFF.
4. Rotiti robinetul de combustibil in pozitia OFF.

Rodaj

La prima punere in functiune a motorului, rodajul se va face timp de 5 ore in sarcina usoara progresiva. Nu exista un termen limita pentru efectuarea rodajului, doar obligativitatea respectarii regimului de lucru pe durata mentionata mai sus.

In perioada de rodaj, utilizati o turatie moderata pentru functionarea motorului. Nu suprarati motorul pentru a permite componentelor in miscare un rodaj corect. Dupa incheierea perioadei de rodaj motorul va atinge performantele maxime.

Recomandari utilizare

- In timpul lucrului apasati si coborati usor ghidonul astfel incat sasiul sa fie inclinat pe spate cu 5-7° si pintelul sa fie scufundat in sol.
- Daca motocultorul tinde sa avanseze prea repede, nu reduceti acceleratia ci apasati pe ghidon pentru ca pintelul sa intre in sol si sa franeze inaintea. Continuati sa apasati pe ghidon pana cand frezele au sapat la adancimea dorita apoi reduceti apasarea pe ghidon.

- In cazul in care frezele patrund in sol dar motocultorul nu inainteaza, reduceti apasarea pe ghidon si deplasati-l usor stanga-dreapta. daca fenomenul persista, ridicati pinterul cu o gaura.
- La schimbarea directiei apasati pe ghidon in directia dorita si pivotarea motoculturului va fi mai usoara.

Curatare si intretinere

Echipamentul nostru a fost proiectat astfel incat sa poata fi utilizat pentru o perioada indelungata cu un minimum de intretinere.

Veti putea obtine intotdeauna o satisfactie maxima in timpul utilizarii respectand indicatiile de mai jos.



ATENTIE! Opriti motorul inaintea inceperii oricarei operatii de reglare si intretinere

TABEL CU PERIOADE INTRETINERE

Operatie		Dupa fiecare depozitare	La fiecare utilizare	Dupa primele 5 ore lucru	La fiecare 3 luni sau 15 ore	La fiecare 6 luni sau 30 ore	La fiecare an sau 300 ore
Ulei motor	Verificare nivel		X				
	Inlocuire	X		X		X	
Ulei transmisie	Verificare nivel	X		X			
	Inlocuire			X		X	
Filtru aer	Verificare		X				
	Curatare					X	
	Inlocuire						
Functionare acceleratie	Verificare		X				
Functionare ambreiaj	Verificare		X				
Strangere suruburi si piulite	Verificare		X				
Cabluri si fire	Verificare		X				

Curatare

Pastrati curate fantele de ventilatie ale carcasei pentru a preveni supraincalzirea motorului.

- Regulat, de preferat dupa fiecare utilizare curatati echipamentul cu o carpa moale. Daca murdaria persista, utilizati o carpa umezita intr-o solutie de apa si sapun.
- NU utilizati solventi (ca de exemplu: petrol si derivati, alcool) intrucat acestia pot deteriora partile din plastic.

Inlocuire ulei motor

- Demontati filtrul de aer.
 - Amplasati o tava sub motor pentru colectarea uleiului uzat, demontati busonul de umplere, cel de golire si saiba de etansare.
 - Inclinati usor motocultorul spre fata si asteptati scurgerea completa a uleiului.
 - Remontati busonul de scurgere cu o saiba de etansare noua si strangeti bine.
 - Alimentati cu uleiul recomandat pana la nivelul MAX.
 - Remontati busonul de alimentare si strangeti-l bine.
- Predati uleiul uzat catre o unitate de colectare autorizata.

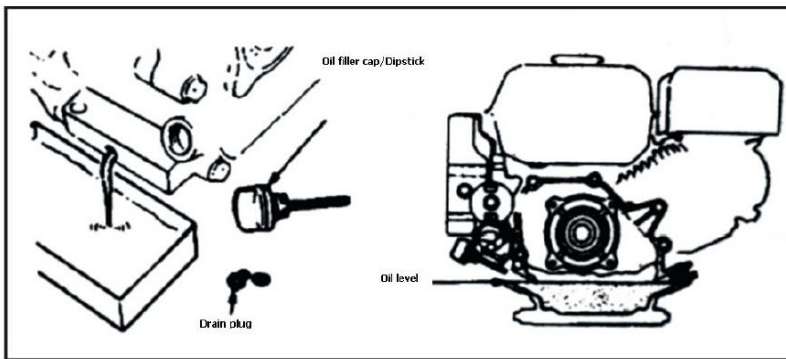

Intretinere filtru aer

Efectuati mai des aceasta operatie cand motocultorul este utilizat in zone cu praf.

- Desfaceti capacul filtrului.
- Extrageți elementul filtrant și examinați-l. Inlocuiți-l imediat dacă ați constatat fisuri sau rupturi.
- Curatare element filtrant din burete: spalati cu apa calduta si detergent, clatiti bine si lasati-l sa se usuce complet.
- Scufundati in ulei de motor curat si stoarceti excesul. La prima pornire, motorul va evacua fum abundent daca nu ati eliminat excesul de ulei din burete.
- Remontati in ordine inversa elementele filtrului de aer.

Reglare bujie

Verificati distanta intre electrozii bujiei o data pe an sau in cazul functionarii defectuoase.

- Desurubati bujia cu ajutorul cheii speciale.
- Reglati distanta intre electrozi la 0.6-0.8 mm.
- Pentru remontare, rotiti **MANUAL** bujia pana la capat dupa care strangeti usor cu cheia.

Depozitare

- Intotdeauna inainte de depozitare curatati carcasa cu o carpa putin umezita in apa cu sapun.
- Depozitati unealta intr-un spatiu inaccesibil copiilor intr-o pozitie stabila si sigura intr-un loc racoros si uscat, evitand temperaturile prea ridicate sau scazute.
- Protejati unealta fata de actiunea directa a razelor solare si pastrati-o intr-un loc intunecos, daca este posibil.
- Nu pastrati unealta ambalata in folie sau in punga de plastic pentru a evita acumularea umiditatii.
- Asigurati-va ca rezervorul de benzina este gol in timpul depozitarii pe durate indelungate.



Acest produs este un echipament electric si electronic (EEE). Conform prevederilor Directivei 2012/19/UE si OUG 5/2015, este interzisa eliminarea deseurilor de echipamente electrice si electronice (DEEE) ca deseuri municipale nesortate. Acestea pot afecta mediul si sanatatea umana ca urmare a prezentei substantelor periculoase pe care le contin. Predati DEEE la un centru autorizat de colectare si reciclare a DEEE.

