



**MANUAL DE UTILIZARE
MASINA DE GAURIT SI INSURUBAT CU PERCUTIE
FARA ACUMULATOR SI INCARCATOR MAX 20V
POWER EVOTOOLS**



Parti componente

1. Mandrina automata
2. Ambreiaj reglabil
3. Buton conectare/deconectare acumulator
4. Comutator ON/OFF
5. Selector sens rotatie
6. Maner
7. Acumulator (NU ESTE INCLUS)
8. Iluminare LED
9. Suport curea
10. Selector viteza
13. Inel functii (gaurire, gaurire cu percutie si insurubare)

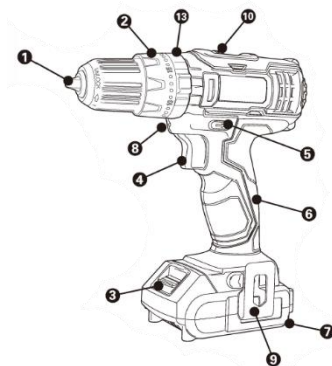

Date tehnice

Tensiune alimentare acumulator	MAX 20V
Mandrina	Automata, metalica, \varnothing 10 mm
2 Trepte de viteza	Treapta 1: 0-350 rpm Treapta 2: 0-1300 rpm
Cuplu maxim	35 Nm
Cuplu torsiune reglabil	20+3
Percutie	Treapta 1: 0-5250 bpm Treapta 2: 0-19500 bpm
Diametru gaurire	otel 10 mm, beton 13 mm, lemn 25 mm
Acumulator compatibil	Li-Ion POWER Evotools, MAX 20 V (nu este inclus)
Tensiune / Frecventa incarcator	220-240V / 50-60Hz
Nivel zgomot (LWA)	80 dB(A), K=5
Nivel vibratii	5.8 m/s ² , K=1.5
Clasa de izolatie	III
Accesorii	Suport curea
Masa	~0.9 kg

Acumulatorul si incarcatorul nu sunt inclusi.

Va multumim pentru achizitionarea acestui produs EVOTOOLS, fabricat conform celor mai inalte standarde de siguranta si de functionare.



Avertizare! Pentru siguranta dumneavoastra cititi cu atentie acest manual si instructiunile generale de siguranta inaintea utilizarii echipamentului. Nerespectarea acestor reguli poate avea ca rezultat producerea electrocutarilor, a incendiilor si/sau a ranirilor personale.

Simboluri

Simbolurile utilizate in manual sau pe produs au urmatoarele semnificatii:

	ATENIE!		Cititi manualul inainte de utilizare!
	Purtati masca de protectie respiratorie!		Purtati ochelari de protectie!
	Purtati antifoane!		Purtati manusi de protectie!
	Produsul este in conformitate cu standardele de siguranta ale Directivelor Europene		
	Acest produs este un echipament electric si electronic (EEE) si face obiectul unei colectari separate. Predati deseurile de echipamente electrice si electronice (DEEE) doar la centre autorizate de colectare si reciclare a DEEE.		

Masuri de siguranta generale pentru uneltele electrice

Zona de lucru

- Pastrati zona de lucru curata si bine iluminata. Umiditatea si zonele intunecate pot crea accidente
- Nu utilizati produsul in zonele cu potential exploziv, de exemplu in prezenta lichidelor, gazelor sau particulelor inflamabile. Uneltele electrice genereaza scantei care pot aprinde aceste materiale.
- Nu lasati copii sau persoanele neautorizate in zona de lucru. Distragerea atentiei poate cauza pierderea controlului produsului.

Masuri de siguranta a echipamentului in exploatare



ATENIE! Verificati intotdeauna ca tensiunea de alimentare sa corespunda cu cea inscrisa pe placuta produsului.

- Nu utilizati produsul in conditii de ploaie sau umiditate excesiva. Patrunderea apei in interior creste riscul unui scurtcircuit.
- Nu suprasolicitati produsul! Acesta poate fi folosit in conditii de siguranta daca sunt respectati parametrii de exploatare care il caracterizeaza. Nu utilizati uneltele electrice cu un alt scop fata de cel pentru care sunt destinate.

Masuri de siguranta personala

- Intotdeauna utilizati o imbracaminte adecvata. Nu purtati haine largi sau bijuterii. Daca aveti parul lung, acesta trebuie legat. Apare riscul prinderii acestora de catre partile componente aflate in miscare.



- Utilizati intotdeauna ochelari de protectie si antifoane.
- Intotdeauna folositi o masca de praf atunci cand in procesul de gaurire se produce praf.
- Daca exista posibilitatea de instalare a dispozitivelor de evacuare a prafului atunci asigurati-va ca acestea sunt conectate si utilizate corect.

Service

- Repararea trebuie realizata numai de catre personal autorizat prin inlocuirea cu accesorii si piese de schimb originale pentru a se evita producerea accidentelor din cauza reparatiilor necorespunzatoare.

Masuri de siguranta specifice masinii de gaurit si insurubat cu percutie

- Conectati incarcatorul la retea de 220-240V. Reincarcati acumulatorul numai cu un incarcator compatibil.
- Utilizati unelte electrice exclusiv impreuna cu acumulatorii specificati. Atunci cand acumulatorul nu este in uz, pastrati-l ferit de alte obiecte metalice, agrafe de birou, monede, chei, cuie, suruburi sau alte obiecte metalice mici, care pot face o conexiune de la un terminal la altul. Scurtcircuitarea bornelor bateriei poate determina arsuri sau un incendiu
- Nu atingeti burghiul dupa utilizare.

Protectie electronica acumulator si incarcator.

- **Protectie supraincarcare:** acest lucru va asigura ca acumulatorul nu este supraincarcat. Cand acumulatorul a atins capacitatea de incarcare completa, incarcatorul se va opri, protejand componentele interne ale acestuia.
- **Protectie descarcare:** Aceasta caracteristica va opri descarcarea acumulatorului sub nivelul minim recomandat de tensiune de siguranta.
- **Protectie termica:** acumulatorul are un termistor intern care va inceta ciclul de incarcare in cazul in care acesta se incalzeste prea mult in timpul procesului de incarcare sau va opri functionarea masinii in caz de supraincalzire. Acest lucru se poate intampla atunci cand masina este supraincarcata sau utilizata pentru perioade lungi de timp. Este necesar un timp de racire de pana la 30 minute in functie de temperatura mediului ambiant si de conditiile de functionare
- **Protectie suprasarcina:** In cazul in care acumulatorul este supraincarcat si curentul maxim este depasit, acesta se va opri temporar pentru a proteja componentele interne. Acumulatorul isi va relua functionarea normala odata ce curentul a revenit la nivelul de siguranta. Aceasta operatiune poate dura cateva secunde.
- **Protectia scurtcircuit:** In cazul in care acumulatorul a fost scurt-circuitat, protectia la scurt-circuit va opri imediat functionarea acumulatorului, pentru prevenirea deteriorarii masinii sau componentelor interne ale bateriei.

Domeniu de utilizare

Masina de gaurit si insurubat cu percutie este destinata uzului personal pentru operatiile de insurubare si gaurire a diverselor materiale: lemn, metal, beton, etc.

NU ESTE PROIECTATA PENTRU UZ INDUSTRIAL!

Pregatirea pentru punerea in functiune



ATENTIE! Deconectati alimentarea cu energie electrica inaintea inceperii oricarei operatiuni de reglare sau intretinere

Incarcarea acumulatorului

Acumulatorul trebuie sa fie incarcat inainte de prima utilizare. El va atinge capacitatea maxima in sarcina dupa cateva cicluri de incarcare-descarcare.

1. Introduceti acumulatorul in incarcator
2. Conectati incarcatorul la sursa de alimentare (220-240V/50-60Hz). Ledul se va aprinde.
3. Atunci cand acumulatorul este complet incarcat, LED-ul indicator se va aprinde. Deconectati intotdeauna incarcatorul din priza inainte de a scoate acumulatorul din incarcator. Incarcatorul si acumulatorul se pot incalzi in timpul incarcarii, acest fenomen fiind normal si nu reprezinta o problema.

Montarea/demontarea acumulatorului

- Verificati pozitionarea corecta a acumulatorului in compartimentul acestuia, inainte de a-l introduce. Insertia se poate realiza cu usurinta si fara rezistenta.
- Acumulatorul trebuie sa fie introdus complet pana cand butonul de retinere se blocheaza automat
- Pentru a scoate acumulatorul, apasati butonul de retinere si indepartati-l din compartimentul acestuia.

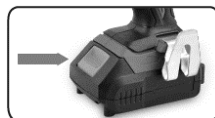

Utilizare



ATENTIE! IN CAZUL IN CARE APAR ZGOMOTE ANORMALE IN FUNCTIONARE OPRIȚI IMEDIAT UNEALTA SI ADRESATI-VA UNUI SERVICE AUTORIZAT PENTRU CONSTATARI SI REPARATII.

Pornire /oprire

Pentru pornirea uneltei apasati comutatorul. Pentru oprire eliberati comutatorul. Modificarea turatiei se face prin cresterea/scaderea presiunii exercitate pe comutator.

Reglare ambreiaj:

Unealta are 20+3 trepte diferite de cuplu, prin care puteti controla cuplul maxim aplicat cu ajutorul selectorului astfel:

- Pentru insurubare, rotiti inelul de selectare a functiei de pe mandrina in pozitia „”, apoi selectati una dintre cele 20 trepte de cuplu torsiune.

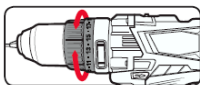
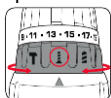

- Pentru gaurire, rotiti inelul de selectare a functiei de pe mandrina in pozitia „”, apoi

selecatati treapta maxima a cuplului de torsiune, pozitia 20.

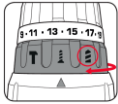

- Pentru gaurire cu percutie, rotiti inelul de selectare a functiei de pe mandrina in pozitia „”, apoi selecatati treapta maxima a cuplului de torsiune, pozitia 20. Aceasta functie este folosita pentru a a face gauri in beton, caramida si alte materiale asemantoare.

Selectorul de control al cuplului trebuie utilizat doar atunci cand masina nu este in functiune in caz contrar, masina se poate deteriora.

Selectati un cuplu mai mic la insurubare/desurubare, pentru a evita deteriorarea piesei de prelucrat (in special cele din lemn), sau a surubului.

Faceti un test pentru prima data pe un element de proba si reglati cuplul dorit inainte de a incepe efectiv operatiunea.

Selectare sens rotatie

Masina trebuie oprita complet din functionare inainte ca selectorul de reglare sens rotatie sa poate fi utilizat; in caz contrar, masina se poate deteriora. Puneti selectorul in pozitia centrala inainte de a aseza masina pe bancul de lucru, pentru a evita pornirea accidentala. Pentru a selecta sensul de rotatie dreapta, impingeti selectorul catre dreapta (FWD). Pentru inversarea sensului de rotatie impingeti-l spre stanga (REV).

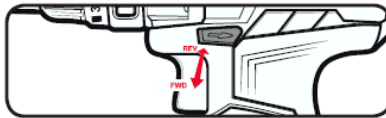
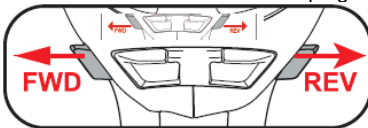

Selectare turatie

Deplasati spre mandrina comutatorul (2) pentru a obtine o turatie mare (1300 rpm) sau spre spate (1) pentru o turatie mica (350 rpm). Functionarea uneltei cu o viteza redusa pentru o lunga perioada de timp va creste riscul supraincalzirii motorului. Pentru a preveni supraincalzirea, lasati motorul sa se raceasca in mod regulat. Opriti utilizarea masinii timp de 15 minute.

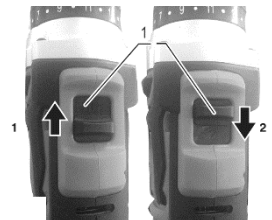

LED iluminare zona de lucru

Se aprinde automat prin apasarea pe comutatorul. Nu indreptati fascicolul de lumina spre ochi.

Montare/demontare suport curea

1. orificiu fixare suport
2. Suport curea (carlig)
3. Surub

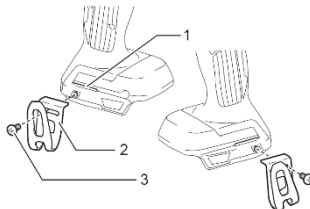

Curatare si intretinere



ATENTIE! Inainte de orice interventie asupra echipamentului, **deconectati** alimentarea cu energie electrica de la retea.

Curatare

- Pastrati curate fantele de ventilatie ale carcasei pentru a preveni supraincalzirea motorului
- Regulat, de preferat dupa fiecare utilizare curatati echipamentul cu o carpa moale. Daca murdaria persista, utilizati o carpa umezita intr-o solutie de apa si sapun
- NU utilizati solventi (ca de exemplu : petrol si derivati, alcool) intrucat acestia pot deteriora partile din plastic.

Intretinere

Echipamentul nostru a fost proiectat astfel incat sa poata fi utilizat pentru o perioada indelungata cu un minimum de intretinere. Vetii putea obtine intotdeauna o satisfactie maxima in timpul utilizarii respectand indicatiile de mai sus.

Depozitare

- Intotdeauna inainte de depozitarea masinii de gaurit cu percutie curatati carcasa ei cu o carpa putin umezita in apa cu sapun.
- Depozitati produsul intr-un spatiu inaccesibil copiilor intr-o pozitie stabila si sigura intr-un loc racoros si uscat, evitand temperaturile prea ridicate sau scazute.
- Protejati produsul de actiunea directa a razelor solare si pastrati-o intr-un loc intunecos, daca este posibil.
- Nu pastrati produsul ambalat in folie sau in punga de plastic pentru a evita acumularea umiditatii.



Acest produs este un echipament electric si electronic (EEE). Conform prevederilor Directivei 2012/19/UE si OUG 5/2015, este interzisa eliminarea deseurilor de echipamente electrice si electronice (DEEE) ca deseuri municipale nesortate. Acestea pot afecta mediul si sanatatea umana ca urmare a prezentei substantelor periculoase pe care le contin. Predati DEEE la un centru autorizat de colectare si reciclare a DEEE.