



**MANUAL DE UTILIZARE
MASINA TUNS IARBA BRUSHELESS FARA
ACUMULATOR SI INCARCATOR 2 x MAX 20V POWER
EVOTOOLS PLUS**



Parti componente

1. Buton siguranta pornire
2. Maneta ON/OFF
3. Cadru maner superior
4. Maneta fixare cadru superior
5. Cadru maner inferior
6. Maner rezervor
7. Rezervor colectare iarba
8. Maneta fixare cadru inferior
9. Maneta reglare inaltime
10. Roata transport
11. Compartiment acumulatori
12. Maner transport
13. Clema fixare cablu
14. Clema fixare cablu



Date tehnice

Tensiune	2 x MAX 20V
Acumulatori compatibili	Li-Ion POWER Evotools, MAX 20V
Incarcator compatibil	Incarcator POWER Evotools
Turatie motor in gol	3700 rpm
Latime taiere	380 mm
Inaltime taiere	25 – 75 mm (5 trepte)
Volum rezervor colectare	35 L
Clasa de izolatie	III
Nivel maxim de zgomot (LwA)	96 dB(A), k=3 dB(A)
Functie mulcire	Da
Nivel maxim de vibratii	2.5 m/s ² , k=1.5 m/s ²
Masa neta	~15 kg

Acumulatorii si incarcatorul nu sunt inclusi!















Va multumim pentru achizitionarea acestui produs EVOTOOLS, fabricat conform celor mai inalte standarde de siguranta si de functionare. Pastrati acest manual pentru consultari ulterioare.



Avertizare! Pentru siguranta dumneavoastra cititi cu atentie acest manual si instructiunile generale de siguranta inaintea utilizarii echipamentului. Nerespectarea acestor reguli poate avea ca rezultat producerea electrocutarilor, a incendiilor si/sau a ranirilor personale.

Simboluri

Simbolurile utilizate in manual sau pe produs au urmatoarele semnificatii:

	ATENȚIE!		Cititi manualul inainte de utilizare!
	Purtati costum de protectie!		Purtati manusi de protectie!
	Purtati incaltaminte de protectie!		Purtati ochelari de protectie!
	Purtati antifoane!		Purtati masca de protectie respiratorie!
	Pastrati o distanta de siguranta intre zona de lucru si oamenii si animalele din jur!		Nu folositi produsul in conditii de precipitatii (ploaie, ninsoare, vant etc.)!
	Pot fi aruncate obiecte cu mare viteza!		Nu apropiati mainile si picioarele de cutit!
	Lucrati perpendicular pe directia pantei! Nu lucrati urcand si coborand!		Produsul este in conformitate cu standardele de siguranta ale Directivelor Europene

Masuri de siguranta generale pentru uneltele electrice

Zona de lucru

- Inspectati si curatati zona de lucru inainte de a incepe lucrul. Indepartati resturile cum ar fi pietre, sarme, crengi, gunoaie etc. si alte resturi care ar putea fi azvarlite sau s-ar putea infasura pe dispozitivul de taiere in timpul lucrului.
- Asigurati-va ca nu exista copii, persoane neautorizate sau animale in zona de lucru. Opriti functionarea produsului imediat daca observati ca in zona de lucru exista copii, persoane neautorizate sau animale.
- Nu este recomandata folosirea produsului pe terenuri foarte denivelate sau in panta deoarece creste riscul de aparitie a accidentelor.
- Pastrati zona de lucru curata si bine iluminata. Zonele intunecate pot crea accidente.
- Nu utilizati produsul in zonele cu potential exploziv, de exemplu in prezenta lichidelor, gazelor sau particulelor inflamabile. Uneltele electrice genereaza scantei care pot aprinde aceste materiale.

Masuri de siguranta pentru uneltele electrice



ATENTIE! VERIFICATI INTOTDEAUNA CA TENSIUNEA DE ALIMENTARE SA CORESPUNDA CU CEA INSCRISA PE PLACUTA PRODUSULUI.

- Nu folositi uneltele electrice cu mainile ude.
- Inspectati vizual uneltele electrice inainte de a le porni. Nu folositi uneltele electrice deteriorate.
- Inainte de utilizare, verificati ca toate suruburile sa fie bine stranse, iar accesoriile sa fie montate si fixate corect.
- Folositi doar accesorii compatibile. Nu incercati sa folositi sau sa adaptati accesorii incompatibile sau improvizatii.
- Evitati pornirile accidentale. Nu folositi uneltele electrice ale caror intrerupatoare nu functioneaza corespunzator.
- Nu utilizati produsul in conditii de ploaie sau umiditate excesiva. Patrunderea apei in interiorul acestuia creste riscul unui scurtcircuit.
- Nu suprasolicitati produsul! Acesta poate fi folosit in conditii de siguranta daca sunt respectati parametrii de exploatare care il caracterizeaza. Nu utilizati uneltele electrice cu un alt scop fata de cel pentru care sunt destinate.

Masuri de siguranta personala

- Nu folositi uneltele electrice daca sunteti obosit, sub influenta alcoolului, drogurilor sau a medicamentelor care va pot afecta capacitatea de concentrare.
- Intotdeauna utilizati o imbracaminte adecvata. Nu purtati haine largi sau bijuterii. Daca aveti parul lung, acesta trebuie legat. Apare riscul prinderii acestora de catre partile componente ale masinii aflate in miscare.



- In timpul utilizarii este obligatoriu sa purtati echipament de protectie: costum de protectie (obligatoriu pantaloni lungi), ochelari de protectie, masca de protectie respiratorie, incaltaminte de protectie cu aderenta sporita, antifoane si manusi de protectie.
- Daca exista posibilitatea de instalare a dispozitivelor de evacuare a prafului atunci asigurati-va ca acestea sunt conectate si utilizate corect.
- Faceti pauze ori de cate ori este nevoie. Utilizarea continua pe perioade lungi de timp a uneltelor electrice poate provoca o stare de oboseala care poate duce la accidente.
- Opriti uneltele electrice atunci cand nu le folositi.

Service

- Repararea trebuie realizata numai de catre personal autorizat prin inlocuirea cu accesorii si piese de schimb originale pentru a se evita producerea accidentelor datorate reparatiilor necorespunzatoare.

Masuri de siguranta specifice masinii de tuns iarba



- Nu folositi produsul in conditii de precipitatii (ploaie, ninsoare), vant puternic si umiditate excesiva.
- Nu taiati iarba uda!

- Inspectati produsul inainte de utilizare. Verificati ca toate suruburile sa fie stranse. Verificati starea dispozitivelor de taiere. Nu utilizati produsul daca observati deteriorari. Asigurati-va ca produsul este in stare tehnica buna.

- Asigurati-va ca toate cheile folosite la montaj au fost scoase inainte de a porni produsul.
- Asigurati-va ca toate carcasele de protectie si aparatorile sunt montate corespunzator. Este interzisa utilizarea produsului fara aparatorile si carcasele de protectie montate.



- Nu apropiati mainile si picioarele de zona dispozitivului de taiere atunci cand motorul este pornit sau cand accesoriul de taiere inca se misca.

- Accesoriile de taiere sunt ascutite si pot cauza leziuni grave. Purtati manusi de protectie in timpul montarii acestora. Tineti mainile si picioarele la distanta de acestea in timpul functionarii motorului. Inainte de orice interventie asupra accesoriului de taiere, asigurati-va ca motorul este oprit, acumulatorii sunt deconectati si cutitul s-a oprit complet.

- Porniti produsul doar in pozitia de lucru.



- Asigurati-va ca exista o distanta de siguranta de minim 5 m fata de persoane, animale sau obiecte care ar putea fi deteriorate de resturile antrenate de produs in timpul functionarii. Opriti imediat functionarea produsului daca observati apropierea persoanelor sau animalelor in zona de lucru.



- In timpul lucrului pot fi aruncate obiecte cu mare viteza. Lucrati cu atentie sporita!



- Nu folositi produsul pe pante abrupte sau pe terenuri foarte denivelate! In cazul in care lucrati pe o panta, lucrati intodeauna perpendicular fata de directia pantei. Nu lucrati urcand si coborand panta!

- Inspectati zona de lucru si eliminati orice obiecte straine, cum ar fi: lemn, metal (sarme, cuie), sticla, ceramica, etc.
- Folositi manerele dedicate in timpul utilizarii si transportului produsului. Nu manevrati produsul tinandu-l de alte parti componente.
- Opriti intodeauna motorul, scoateti cheia de siguranta si deconectati acumulatorii in urmatoarele situatii:
 - parasiti produsul;
 - inainte de deblocare si curatare, in cazul unui blocaj;
 - inainte de curatarea, verificarea produsului sau alte operatii de intretinere;
 - cand lovit un obiect strain; inspectati imediat produsul pentru a identifica eventuale deteriorari; daca observati deteriorari, opriti imediat utilizarea produsului si luati legatura cu un punct de service autorizat pentru reparatii;
 - cand produsul prezinta vibratii anormale sau scoate sunete anormale;
 - cand inlocuiti cutitul.

Masuri de siguranta pentru incarcatoare si acumulatori

- Conectati incarcatorul numai la retea de 220-240V. Reincarcati acumulatorii numai cu incarcatorul specificat.
- Utilizati produsul exclusiv impreuna cu acumulatorii specificati. Atunci cand acumulatorul nu este in uz, pastrati-l ferit de alte obiecte metalice,agrafe de birou, monede, chei, cuie, suruburi sau alte obiecte metalice mici, care pot face o conexiune de la un terminal la altul. Scurtcircuitarea bornelor acumulatorului poate determina arsuri sau un incendiu.
- Evitati supraincarea acumulatorilor. In momentul in care acumulatorul este incarcat complet, opriti incarcarea.
- Este interzisa descarcarea completa a acumulatorilor, precum si depozitarea acestora pe termen lung in stare descarcata.
- Intervalul de temperatura de utilizare si depozitare al acumulatorilor este $-10^{\circ}\text{C} \dots +40^{\circ}\text{C}$.

Domeniu de utilizare.

Masina de tuns iarba este destinata uzului personal pentru tunderea gazonului.

NU ESTE PROIECTATA PENTRU UZ INDUSTRIAL!



ATENTIE! INAINTE DE ORICE INTERVENTIE DE ASUPRA PRODUSULUI, ASIGURATI-VA CA ATI DECONECTAT ACUMULATORII DIN PRODUS.

Pregatirea pentru punerea in functiune

Asamblarea produsului

Despachetati toate componentele produsului si asezati-le pe o suprafata plana, solida si stabila. Indepartati toate materialele de ambalare.

Verificati existenta tuturor componentelor si integritatea acestora. Daca observati componente deteriorate, opriti asamblarea si adresati-va vanzatorului pentru inlocuire. In niciun caz nu asamblati si folositi un produs incomplet sau avand componente deteriorate.

Montati cadrul inferior al manerului (5, 14) (Fig. 1):

- aliniati gaurile cadrului inferior stang (5) si ale suportului stang de cadru amplasat pe carcasa produsului;
- atasati saiba (3a) la surub si treceti surubul prin cele 2 gauri;

- infiletati piulita fluture (3) complet;
- procedati similar pentru montarea cadrului inferior drept (14), avand grija la traseul corespunzator al cablului de actiune (18) de-a lungul cadrului inferior drept.

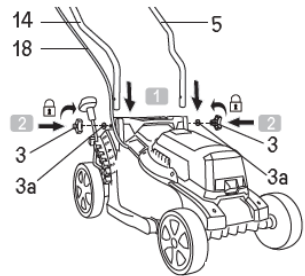
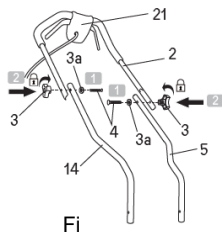

Fig. 1

Montati cadrul superior al manerului (2) (Fig. 2):

- aliniati gaurile cadrului superior al manerului (2) si ale cadrului inferior al manerului (5, 14);
- pe partea stanga, atasati saiba (3a) la surub si treceti surubul prin cele 2 gauri;
- infiletati piulita fluture (3) complet;
- procedati similar pentru partea dreapta;
- fixati cablul de actiune (18) cu cele 2 cleme de fixare (17) (Fig. 3).



Fi

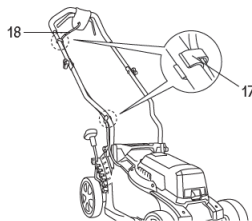

Fi

Montati rezervorul de colectare a ierbii (15):

- instalati manerul rezervorului (16) in orificiile de fixare amplasate pe rezervor (Fig. 4);
- apasati manerul (16) in orificii, fixarea corespunzatoare presupune auzirea unui clic;
- rabatati aparatoarea zonei de descarcare (13), tineti-o in pozitie rabatata si introduceti rezervorul de colectare a ierbii (15) (Fig. 5), conectandu-l la suportii de fixare (Fig. 6);
- eliberati aparatoarea (13); aceasta se va aseza pe rezervor (15).

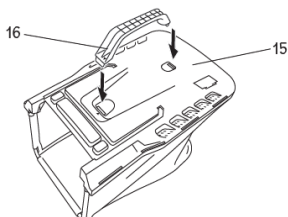

Fig. 4

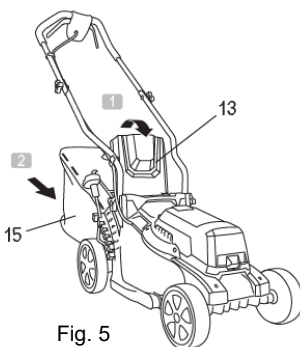

Fig. 5

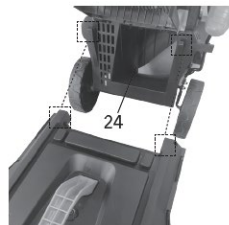

Fig. 6



ATENȚIE! NU FOLOSITI PRODUSUL FARA REZERVORUL DE COLECTARE A IERBII MONTAT!

Reglarea inaltimii de taiere

Scoateti cheia de siguranta (8).

Trageti maneta de reglare a inaltimii (11) inspre exterior si miscati produsul in fata sau in spate, dupa caz, pentru a mari sau a reduce inaltimea de taiere. Eliberati maneta de reglare a inaltimii (11) in slotul corepunzator inaltimii de taiere dorite (Fig. 7).

Puteti regla inaltimea de taiere intre 25-75 mm, selectand una dintre cele 5 trepte.

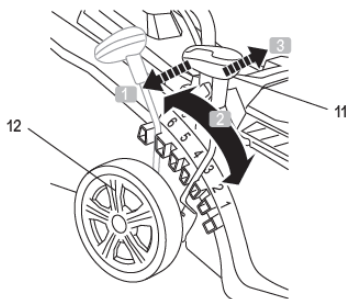

Fig. 7

Golirea rezervorului de colectare a ierbii (15)

Rezervorul de colectare a ierbii (15) este prevazut cu un indicator de rezervor plin (22). Atunci cand indicatorul (22) este deschis, inseamna ca rezervorul inca are volum liber si poate fi utilizat in continuare (Fig. 8), respectiv, atunci cand indicatorul (22) este inchis, rezervorul (15) este plin si trebuie golit (Fig. 9). Nu continuati sa lucrati daca rezervorul (15) este plin, puteti deteriora produsul. Este recomandat sa nu asteptati umplerea completa a rezervorului (15).

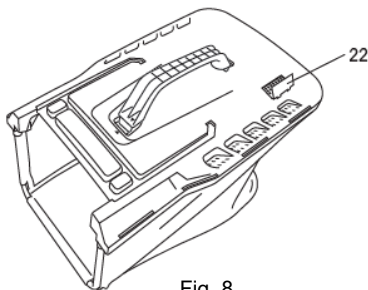

Fig. 8

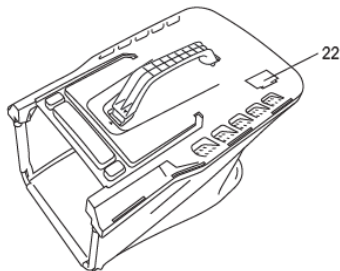

Fig. 9

Pentru golirea rezervorului (15):

- opriti motorul, scoateti cheia de siguranta (8) si deconectati acumulatorii;
- ridicati aparatoarea (13) si scoateti rezervorul (15) apucandu-l de maner (16);
- curatati zona jgheabului de descarcare (24) cu o perie; **folositi manusi de protectie**;
- transportati rezervorul (15) folosind manerul acestuia (16) catre zona de depozitare a compostului si goliti complet rezervorul (15);
- reveniti la produs si reinstalati rezervorul.

Montarea / demontarea acumulatorilor

Produsul necesita 2 acumulatori pentru a functiona.

Verificati pozitionarea corecta a acumulatorilor in compartimentul acestora (7). Impingeti acumulatorii, cate unul pe rand. Introducerea acumulatorului trebuie sa se realizeze cu usurinta. Fixarea acumulatorului in pozitia corecta presupune auzirea unui clic.

Pentru scoaterea acumulatorului apasati butonul de deblocare de pe acesta si trageți ușor de acumulator pana il scoateti complet.

Utilizare



ATENȚIE! IN CAZUL IN CARE APAR ZGOMOTE ANORMALE IN FUNCTIONARE OPRITI IMEDIAT UNEALTA SI ADRESATI-VA UNUI SERVICE AUTORIZAT PENTRU CONSTATARI SI REPARATII.

Pornire/oprire

Pentru pornire, apasati si tineti apasat butonul de siguranta si trageți manetele On/Off. După ce motorul porneste, eliberati butonul de siguranta.

OBS: Asigurati-va ca cheia de siguranta este introdusa complet. In caz contrar, produsul nu va porni.

Pentru oprire, eliberati manetele On/Off.

Operare

Tineti ferm produsul cu ambele maini folosind manerele. Impingeti incet masina de tuns iarba de-a lungul suprafetei de lucru. Tundeti continuu, pe randuri, astfel incat sa acoperiti intreaga suprafata de lucru. Urmarii permanent nivelul de umplere a rezervorului de colectare a ierbii (15). Goliti rezervorul (15) ori de cate ori este necesar.

Inlocuiti sau reincarcati acumulatorii atunci cand nivelul de energie scade. Nu epuizati complet acumulatorii.

OBS: Nu tundeti iarba uda! Eficienta va fi mai redusa si puteti provoca blocaje in zona jgheabului de descarcare sau deteriorari ale produsului.

Dupa utilizare, deconectati acumulatorii si lasati motorul sa se raceasca inainte de alte operatii (curatare, intretinere, depozitare).

Curatare si intretinere



ATENTIE! INAINTE DE ORICE INTERVENTIE DE ASUPRA PRODUSULUI, ASIGURATI-VA CA ATI DECONECTAT ACUMULATORUL DIN PRODUS.

- Pastrati curate fantele de ventilatie ale carcasei pentru a preveni supraincalzirea motorului
- Regulat, de preferat dupa fiecare utilizare curatati produsul cu o carpa moale, uscata. Daca murdaria persista, utilizati o carpa umezita intr-o solutie de apa si sapun
- Nu utilizati solventi (ca de exemplu: petrol si derivati, alcool) intrucat acestia pot deteriora partile din plastic.

Depozitare

- Intotdeauna inainte de depozitarea produsului, curatati carcasa cu o carpa putin umezita in apa cu sapun.
- Depozitati produsul intr-un spatiu inaccesibil copiilor intr-o pozitie stabila si sigura intr-un loc racoros si uscat, evitand temperaturile prea ridicate sau scazute.
- Protejati produsul de actiunea directa a razelor solare si pastrati-l intr-un loc intunecos, daca este posibil.
- Nu pastrati produsul ambalat in folie sau in punga de plastic pentru a evita acumularea umiditatii.
- Asigurati-va ca acumulatorii sunt incarcati inaintea depozitarii. Este interzisa depozitarea acumulatorilor in stare descarcata.
- In cazul depozitarii pe durate lungi de timp, reincarcati acumulatorii la fiecare 6 luni.



Acest produs este un echipament electric si electronic (EEE). Conform prevederilor Directivei 2012/19/UE si OUG 5/2015, este interzisa eliminarea deseurilor de echipamente electrice si electronice (DEEE) ca deseuri municipale nesortate. Acestea pot afecta mediul si sanatatea umana ca urmare a prezentei substantelor periculoase pe care le contin. Predati DEEE la un centru autorizat de colectare si reciclare a DEEE.